

SKODA



Kainoraštis

Naujasis Epig

Kodėl Epiq?



„Modern Solid“ dizainas interjere ir išorėje

Epiq – pirmasis Škoda modelis, sukurtas vadovaujantis naująja „Modern Solid“ dizaino kryptimi. Ši dizaino filosofija sujungia tvirtumą, funkcionalumą ir autentiškumą ir aiškiai atsiskleidžia drąsiame, minimalistiniame stiliuje.



Kompaktiškas, bet praktiškas

Epiq suderina kompaktiškus, Kamiq modeliui artimus matmenis su erdviu salonu keleiviams ir talpia bagažine. Dėl nedidelių gabaritų ir elektromobiliams būdingo manevringumo automobilis lengvai valdomas intensyviame miesto eisme, siaurose gatvėse ir vingiuotuose keliuose. Pilnai įkrautas Epiq gali įveikti iki 440 km, todėl tinka ne tik kelionėms mieste, bet ir ilgesnėms išvykoms.



Naujas žibintų dizainas

Išraiškingą priekinę dalį su „Tech-Deck Face“ dizaino elementu papildo naujas „T“ formos žibintų motyvas, atkartojamas ir galiniuose žibintuose. Standartinėje Škoda Epiq įrangoje montuojami LED priekiniai žibintai, o aukštesnėse komplektacijose siūlomi „Matrix LED“ 12-os segmentų žibintai. Jie geriau apšviečia kelią artimosiomis ir tolimosiomis šviesomis, prisitaiko prie priešpriešiais atvažiuojančių transporto priemonių ir turi keturis režimus, skirtus važiuoti mieste, užmiestyje, automagistralėje ir prastomis oro sąlygomis.



Minimalistinis ir talpus

Epiq bagažinė talpina 475 litrus – 75 litrais daugiau nei Kamiq, o nulenkus galines sėdynes jos tūris padidėja iki 1 345 litrų. Salone numatyta ir papildomų vietų daiktams, kurių bendra talpa siekia beveik 26 litrus. Automobilyje taip pat įdiegti nauji „Simply Clever“ sprendimai, pavyzdžiui, lengvai pasiekiamas kompaktiškas krepšys įkrovimo laidams, pritvirtintas bagažinėje prie „Top-Tether“ tvirtinimo taškų.

Moderniausios technologijos ir saugumas

Epiq įmontuota trečiosios kartos vairavimo asistentų sistema – pažangiausia pagalbos vairuotojui sprendimų versija visoje Škoda gamoje. Vėliau pasirodysianti panoraminė kamerų sistema naudos keturias kameras, kurios stebės visą automobilio aplinką ir pateiks vaizdą iš viršaus. Tai padės tiksliau manevruoti ankštesiose vietose, o aplinką bus galima matyti ir trimatėje vizualizacijoje. Dar viena naujovė – skersinio eismo stebėjimo asistentas, padedantis saugiau išvažiuoti iš prastai matomų sankryžų ir įspėjantis apie artėjančius automobilius ar dviratinius.

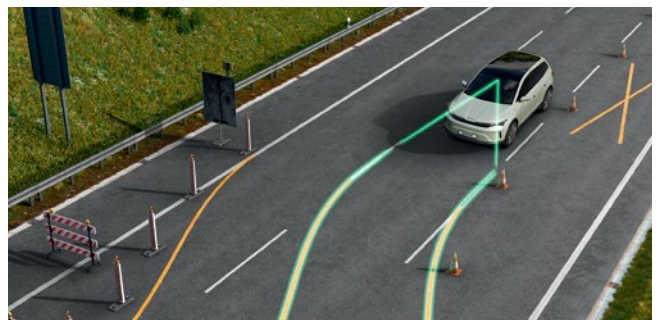

Modelis	Galia kW / AG	Baterijos talpa, kWh (bruto)	Važiavimo nuotolis WLTP, km	Varantieji ratai	PX1C*	PX1D*
					Essence	Selection
* B2 Epiq 35	85 / 115	38,5 / 37	315*	priekiniai	25 330 €	-
* F2 Epiq 40	99 / 135	38,5 / 37	315*	priekiniai	28 200 €	29 710 €
* Q2 Epiq 55	155 / 211	55 / 51,7	435	priekiniai	33 310 €	34 460 €

Kainos nurodytos EUR su PVM.

Pagrindiniai važiavimo nuotolį įtakojantys veiksniai yra vairavimo stilius ir sąlygos (mieste ar kelyje, trumpi ar ilgi atstumai), oro sąlygos (temperatūra, vėjas, kelio sąlygos, krituliai), transporto priemonės ypatybės (aerodinamika, bendras svoris) ir baterijos būklė.

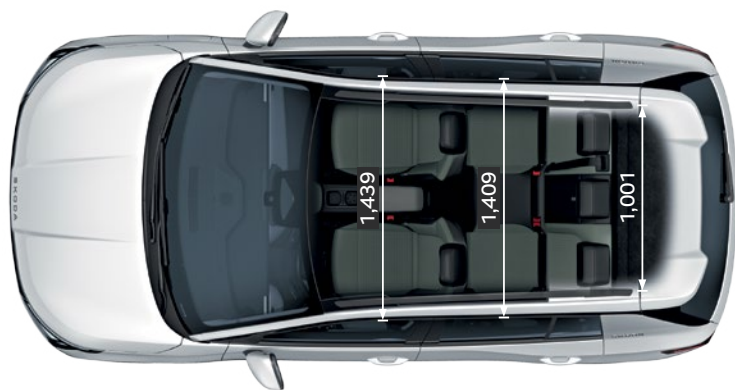
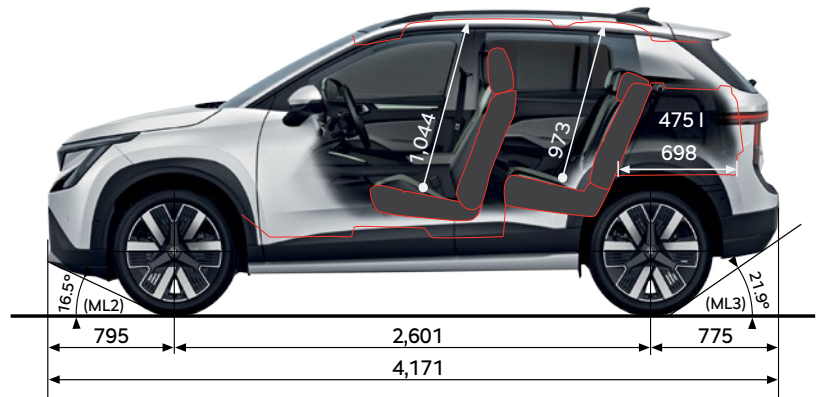

Epiq techniniai duomenys

Versija	35	40	55
Variklis		elektros variklis	
Galia (kW)	85	99	155
Maks. sukimo momentas, Nm, 1/min	267*	267	290
Maks. greitis, km/h	150*	150	160
Pagreitis, 0 - 100 km/h	11,0*	9.8	7.1
Ilgis, mm		4171	
Plotis, mm		1798	
Aukštis, mm		1581	
Ratų bazė, mm		2597	
Svoris be krovinio, kg (su vairuotoju, 75 kg)	tikslinama	tikslinama	1618 - 1712
Keliamoji galia, kg (su vairuotoju, 75 kg)	tikslinama	tikslinama	443 - 537
Pilnas svoris, kg	2030*	2030*	2080
Leistinas priekabos svoris su stabdžiais ir be stabdžių, kg	tikslinama	tikslinama	1200 / 750
Prošvaisa, mm		157	
Bagažinės tūris, l		475	
Bagažo skyriaus talpa nulenkus sėdynes, l		1345	
Baterijos talpa, kWh (bruto)	38,5 / 37	38,5 / 37	55 / 51,7
Važiavimo nuotolis WLTP, km	315*	315*	iki 435
WLTP elektros sąnaudos	tikslinama	tikslinama	13,9 - 14,1
Įkrovimo laikas kintama srove „AC“	4 val.*	4 val.*	5 val. 30 min.
Įkrovimo laikas nuolatine srove „DC“	33 min.*	23 min.*	24 min.
Maksimali nuolatinės srovės įkrovimo galia, kW	50	88	105

* Preliminarūs duomenys





Saugos ir pagalbos vairuotojui sistemos	Kodas	Essence 35	Essence 40/55	Selection 40/55
Vairuotojo ir priekyje sėdinčio keleivio oro pagalvės; Keleivio – su atjungimo galimybe		●	●	●
Priekinių sėdynių šoninės oro pagalvės ir užuolaidinės oro pagalvės, centrinė oro pagalvė tarp priekinių sėdynių	6C2	●	●	●
„Forward Collision Warning“ – eismo stebėjimo sistema su įspėjimo ir stabdymo funkcijomis, „Turn Assist“, „Crossroad Assist“	8J3	●	●	●
„Side Assist“ – radaru stebi teritoriją už automobilio ir jo šone	79H	●	●	●
„LANE ASSIST“ – eismo juostos palaikymo asistentas, „Emergency Assist“	6I5	●	●	●
Nuspėjamoji adaptyvioji pastovaus greičio palaikymo sistema (pACC)	8T3	●	●	●
Vairuotojo nuovargio stebėjimo ir įspėjimo sistema	EM3	●	●	●
Kelio ženklų atpažinimo sistema	QR9	●	●	●
Netiesioginė padangų slėgio stebėjimo sistema	7K1	●	●	●
Elektroninis stovėjimo stabdys su „AUTOHOLD“ funkcija (apsaugo nuo atsitiktinio automobilio pajudėjimo, išjungžiama nuspaudus akceleratoriaus pedalą)		●	●	●
„E-Call“ – pagalbos iškvietimo funkcija	NZ4	●	●	●
Elektroninė stabilumo kontrolė ESC		●	●	●
LED priekiniai žibintai: > LED artimosios šviesos; > LED tolimosios šviesos; > LED dienos šviesos ir galiniai LED žibintai		●	●	●
LED priekiniai šviesos diodų žibintai: > „MATRIX BEAM“ praplėstu automatiniu tolimųjų šviesų valdymu; > „TOP LED“ galiniai žibintai su šviesų animacija	PAD	–	–	970 €







Komfortas ir funkcionalumas	Kodas	Essence 35	Essence 40/55	Selection 40/55
Elektra valdomi ir šildomi išoriniai galinio vaizdo veidrodžiai	6XN	●	●	–
Elektra valdomi, šildomi ir užlenkiami išoriniai veidrodėliai su „Boarding Spots“ (įlipimo vietos apšvietimu)	6YD	–	–	●
Elektriniai priekinių ir galinių durų langų pakėlėjai		●	●	●
„KESSEY Go“ – automobilio paleidimas ir išjungimas „Start/Stop“ mygtuku be rakto	4I7	●	●	–
„Keyless Advanced“ – užrakinimo ir atrakinimo be rakto sistema (atrankinimas/užrakinimas artėjant / tolstant), variklio paleidimo ir išjungimo sistema	4K6	–	–	●
„Digital Key“ skaitmeninis raktas: automobiliui atrakinti ir paleisti išmaniuoju telefonu arba laikrodžiu	2F1	–	–	●
Signalizacija: garsinė signalizacija, apsauga nuo nutempimo ir vidaus tūrio jutikliai	7AL	–	●	●
Galiniai parkavimo jutikliai	7X1	●	●	–
Priekiniai ir galiniai parkavimo jutikliai	7X2	–	–	●
Galinio vaizdo kamera	KA2	–	–	●
Važiavimo profilio pasirinkimas „Driving Mode Select“	2H5	–	–	●



Komfortas ir funkcionalumas	Kodas	Essence 35	Essence 40/55	Selection 40/55
Paketas Tech: > Priekiniai parkavimo jutikliai, > „Drive Mode Select“ vaibimo profilio pasirinkimas, > „Keyless Advanced“, > „Digital Key“ skaitmeninis mobilus raktas, > Signalizacija > Galinio vaizdo kamera, > Dvikrypčio įkrovimo funkcija V2L (Vehicle-to-Load), > „Bluetooth“ laisvų rankų įranga su belaidžiu telefono įkrovimu	PAB	–	1 330 €	●
Paketas „Premium“: > „Intelligent Park Assist“: parkavimo asistentas su priekiniais ir galiniais jutikliais, > „Remote Park Assist“ – nuotolinis parkavimo asistentas, > „Trained Parking“ – įsimintas / įrašytas parkavimo maršrutas; > Vaizdo kamerų sistema „Area View“; > „CANTON“ garso sistema su 10 garsiakalbių	PAE	–	–	1 170 €
Centrinė konsolė su 12 V lizdu	7B0	●	●	●
Vilkties paruoša vėlesniam montavimui	1D8	–	–	●
Nuimamas ir užrakinamas vilkties kablys	1D2	–	–	450 €
Juodi stogo bėgeliai	3S2	●	●	●
„Climatronic“ 1-os zonos automatinė klimato kontrolės sistema	KC5	●	–	–
„Climatronic“ 2-jų zonų automatinė klimato kontrolės sistema	KH4	–	●	●
Nuotoliniu būdu valdomas elektrinis oro šildymas ir vėsinimas				
Šildomos priekinės sėdynės	4A3	–	●	●
Priekinės sėdynės su mechaniniu aukščio reguliavimu	3L3	●	●	●
Multifunkcinis odinis vairas		●	–	–
Šildomas multifunkcinis odinis vairas	2ZG	–	●	●
Automatiškai tamsėjantis galinio vaizdo veidrodėlis keleivių salone	4L6	–	●	●
Centrinis porankis priekyje	3D2	●	●	●
60/40 dalimis nulenkiamas galinės sėdynės atlošas, antrosios eilės sėdynių atlenkiamas porankis	3NU	●	●	●
„SUNSET“ – tamsinti galiniai šoniniai ir galinis langas	4KF	–	●	●
Šilumos siurblys efektyvesniam salono šildymui ir mažesnėms energijos sąnaudoms	PHC	–	1 010 €	1 010 €
Tamsintas panoraminis stiklinis stogas	3FG	–	–	740 €
Elektra reguliuojamos priekinės sėdynės su juosmens atrama, vairuotojo sėdynė su atminties funkcija	PEA	–	–	1 290 €
Skėčio laikiklis vairuotojo duralėse (su skėčiu)		–	–	●
Gamintojo garantija 5 metai arba 100 000 km rida	EA4	●	●	●
Pratęsta gamintojo garantija – 5 metai arba 150 000 km rida	EA9	490 €	490 €	490 €
Aukštos įtampos akumuliatoriaus garantija 8 metai arba 160 000 km		●	●	●

Audio ir multimedijos sistemos	Kodas	Essence 35	Essence 40/55	Selection 40/55
5,3 colių skaitmeninis prietaisų skydelis		●	●	●
13,1 colių jutiklinis „Infotainment“ ekranas centrinėje konsolėje	8UJ	●	●	●
Garso sistema su 5 garsiakalbiais, įskaitant „eCall“ garsiakalbį	8RS	●	–	–
Garso sistema su 7 garsiakalbiais, įskaitant „eCall“ garsiakalbį	8RT	–	●	●
2 USB-C jungtys	U9G	●	●	●
„SmartLink“: > Bevielis „Apple CarPlay“, > Su laidu ir bevielis jungiamumas „Android Auto“	9WH	●	●	●
DAB – skaitmeninis radijo imtuvas	QV3	●	●	●
„Bluetooth®“ laisvų rankų sistema mobiliam telefonui	9ZX	●	●	–
„Bluetooth“ laisvų rankų įranga, belaidis įkrovimas („Wireless Charging“)	9ZQ	–	–	●
Paketas „Travel“: > Navigacijos sistema su internetiniu balso asistentu „Laura“, > „Travel Assist“ 3.0 – padeda vairuotojui vairuoti, greitėti ir stabdyti, išlaikyti automobilį eismo juostos viduryje ir pritaiko greitį pagal eismo situaciją, kelio ženklus ir maršruto duomenis, > „Pre-Crash“ priekis ir galas – proaktyvi keleivių apsaugos sistema, > 2 USB-C jungtys centrinės konsolės gale	PAC	–	1 160 €	1 160 €
Paketas „One Infotainment“: „Proactive Services“, „Remote Access“, „iV Remote Services“ – nuotolinis įkrovimo ir oro kondicionavimo valdymas ir planavimas	YOS	●	●	●
„Premium“ navigacijos sistemos paketas (internetinė eismo informacija, maršruto skaičiavimas internetu, žemėlapių atnaujinimas internetu ir kt.) 3 metams; tik su PAC.	YOC	€	0 €	0 €

Elektrinė pavara ir įkrovimas	Kodas	Essence 35	Essence 40/55	Selection 40/55
Priekiniai varantieji ratai	1X0	●	●	●
Integruotas kintamosios srovės keitiklis, kurio didžiausia galia – 11 kW	KB9	●	●	●
Įkrovimo kabelis „Mode 2“ (230 V)	EV3	●	●	●
„Mode 3“ įkrovimo kabelis skirtas stotelėms neturintioms įkrovimo laido	76C	●	●	●
Dvikrypčio įkrovimo funkcija V2L (Vehicle-to-Load) – leidžia naudoti automobilį kaip energijos šaltinį išoriniams įrenginiams; reikalingas papildomas priedas.	4Q4	–	–	●

Interjeras	Kodas	Essence 35	Essence 40/55	Selection 40/55
 <p>Interjeras „Studio“: > tekstiliniai juodos spalvos apmušalai.</p>		•	•	-
 <p>Interjeras „Loft Grey“ (VJ): > tekstiliniai pilkos spalvos apmušalai, > LED salono apšvietimas, > tekstiliniai kilimėliai.</p>	PI1	-	400 €	•
 <p>Interjeras „Loft Mint“ (VM): > pilka tekstilinė apdaila su žalios spalvos elementais, > LED salono apšvietimas, > tekstiliniai kilimėliai.</p>	PI2	-	-	220 €
 <p>Interjeras „Suite“ (VL): > rudos spalvos „Suedia“ / dirbtinės odos apdaila, > LED šviesos juostos durų panelių dekoratyvinėse apdailose ir apšviesta priekinė kojų zona, > tekstiliniai kilimėliai.</p>	PI3	-	-	820 €

	Spalvos	Kodas	Essence 35	Essence 40/55	Selection 40/55
	Mystery Black metalizuota	2T2T	710 €	710 €	710 €
	Pebble Silver metalizuota	F0F0	710 €	710 €	710 €
	Jasper Red metalizuota	P8P8	1 070 €	1 070 €	1 070 €
	Platinum White metalizuota	3L3L	710 €	710 €	710 €
	Timiano Green	0B0B	710 €	710 €	710 €
	Marble Grey	6U6U	0 €	0 €	0 €

Ratlankiai ir padangos	Kodas	Essence 35	Essence 40/55	Selection 40/55
 <p>17 colių plieniniai ratai „GUAN“ su 225/55 R17 vasarinėmis padangomis.</p>		•	•	–
 <p>18 colių „Plover BLACK“ lengvojo lydinio ratlankiai: > juodos spalvos, > 225/50 R18 vasarinės padangos.</p>	PJ1	–	1 180 €	•
 <p>18 colių „Saola BLACK“ lengvojo lydinio ratlankiai: > juodos spalvos, > 225/50 R18 vasarinės padangos.</p>	PJ2	–	1 270 €	90 €
 <p>19 colių „Lark Aero BLACK“ lengvojo lydinio ratlankiai: > juodos spalvos, > 225/45 R19 vasarinės padangos.</p>	PJ3	–	–	710 €
<p>Padangų remonto rinkinys – 12 V kompresorius ir padangų sandariklis</p>	1S3	•	•	•

Pranešimas

Kainyne pateiktos kainos galioja automobiliams pagamintiems nuo 2026-06-19. Kainos nurodytos eurais. Gamintojas turi teisę be įspėjimo keisti kainyne esančią informaciją apie kainas, standartinę ir papildomą įrangą, dizainą ir technines detales. Kainyne pateikiamos rekomenduojamos mažmeninės prekybos kainos nurodytos su 21 % PVM.

Lengviesiems Škoda automobiliams taikoma 5 metų Europos gamyklinė garantija su 100 000 km rida. Techninės priežiūros intervalas pagal techninės priežiūros indikaciją. „Škoda 24h“ pagalba galioja automobilio garantiniu laikotarpiu. Škoda automobilių pagalba visą parą +37052502888. Kai kurių kainoraštyje pateiktų modelių nuotraukose gali būti papildoma įranga kuri nebūtinai bus įtraukta į bazinę įrangą.

Visa informacija apie specifikacijas, dizainą, įrangą, medžiagas, garantijas ir išvaizdą buvo teisinga informacijos spausdinimo metu. Gamintojas pasilieka teisę daryti pakeitimus be įspėjimo. Kainoraštyje pateikta informacija yra tik orientacinė. Dėl spaudos technologijos apribojimų, spalvų ir kitų kataloge pateiktų medžiagų atspalviai realybėje gali skirtis.

Norėdami gauti naujausią ar papildomą informaciją apie pagrindinę ir papildomą įrangą, esamas kainas ir pristatymo sąlygas, susisiekite su įgaliotuoju Škoda partneriu Lietuvoje.



MyŠKODA programėlė

Mėgaukitės visišku automobilio valdymu. Atsiųskite „MyŠKODA“ ir bet kada galėsite naudotis visomis jums reikalingomis funkcijomis – vairavimo duomenimis, degalų atsargomis, maršruto planavimu ar net paskutinės stovėjimo vietos nustatymu.

UAB „ARX AUTO“

Geležinio Vilko g. 53, Vilnius
Tel. nr. +370 527 519 87
automobiliai@arxauto.lt

UAB „Motus Auto“

Ukmergės g. 286, Vilnius
Tel. nr. +370 523 126 59
skoda@motusauto.lt

UAB „Hokla“

Šilutės pl. 19, Klaipėda
Tel. nr. +370 640 600 00
info@hokla.lt

UAB „Atra“

J. Janonio g. 5, Panevėžys
Tel. nr. +370 455 036 71
skoda@atra.lt

UAB „ARX AUTO“

Dubliškių g. 7, Vilnius
Tel. nr. +370 527 519 87
automobiliai@arxauto.lt

UAB „Baltieva“

Veiverių g. 145, Kaunas
Tel. nr. +370 373 430 17
info@baltieva.lt

UAB „Igtisos prekyba“

Išradėjų g. 16, Šiauliai
Tel. nr. +370 687 301 12
info@igtisa.lt

UAB „Autodeta ir Ko“

Alovės g. 5a, Alytus
Tel. nr. +370 315 777 00
skoda@autodeta.lt



Škoda LT



@skodalietuva



Škoda Lietuva



Škoda Lietuva

www.skoda.lt